

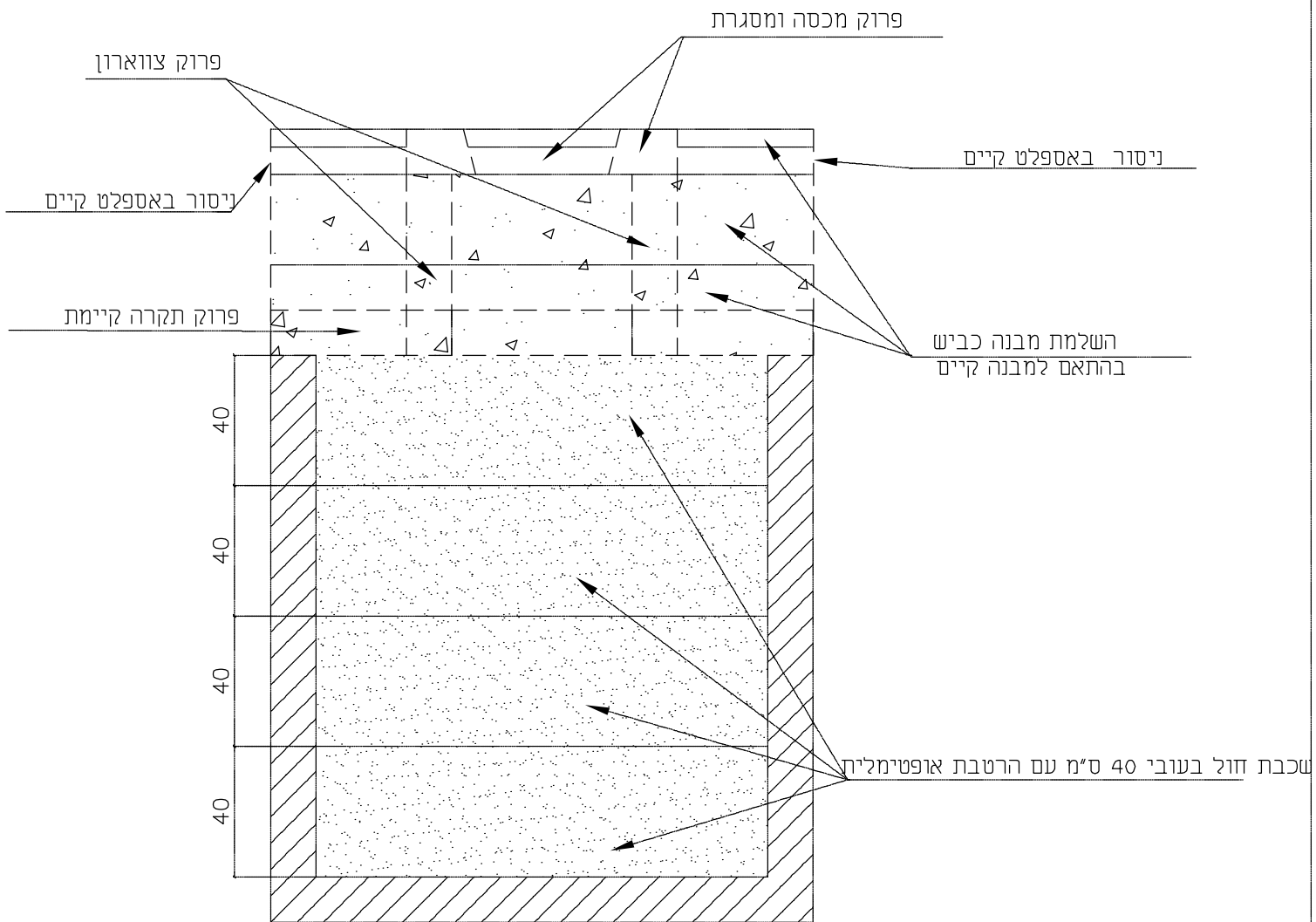

נספח ט'

פרטי עיריית חיפה

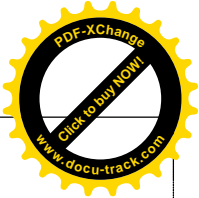
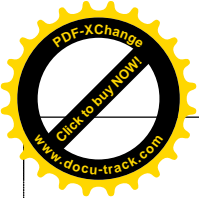

סתימת צינורות ישנים מבוטלים תתבצע בבטון ב-20
למניעת חדירת מים או כל גוף אחר

| | |
|--------------------------|------------|
| מהדורה 1 | דד\5000-44 |
| תאריך 19.12.13 | אלנה |

פרט לסתימת שוחה בכביש

מחלקה לתכנון דרכים
עיריית חיפה
רח' ביאליק 3
טל: 04-8356875

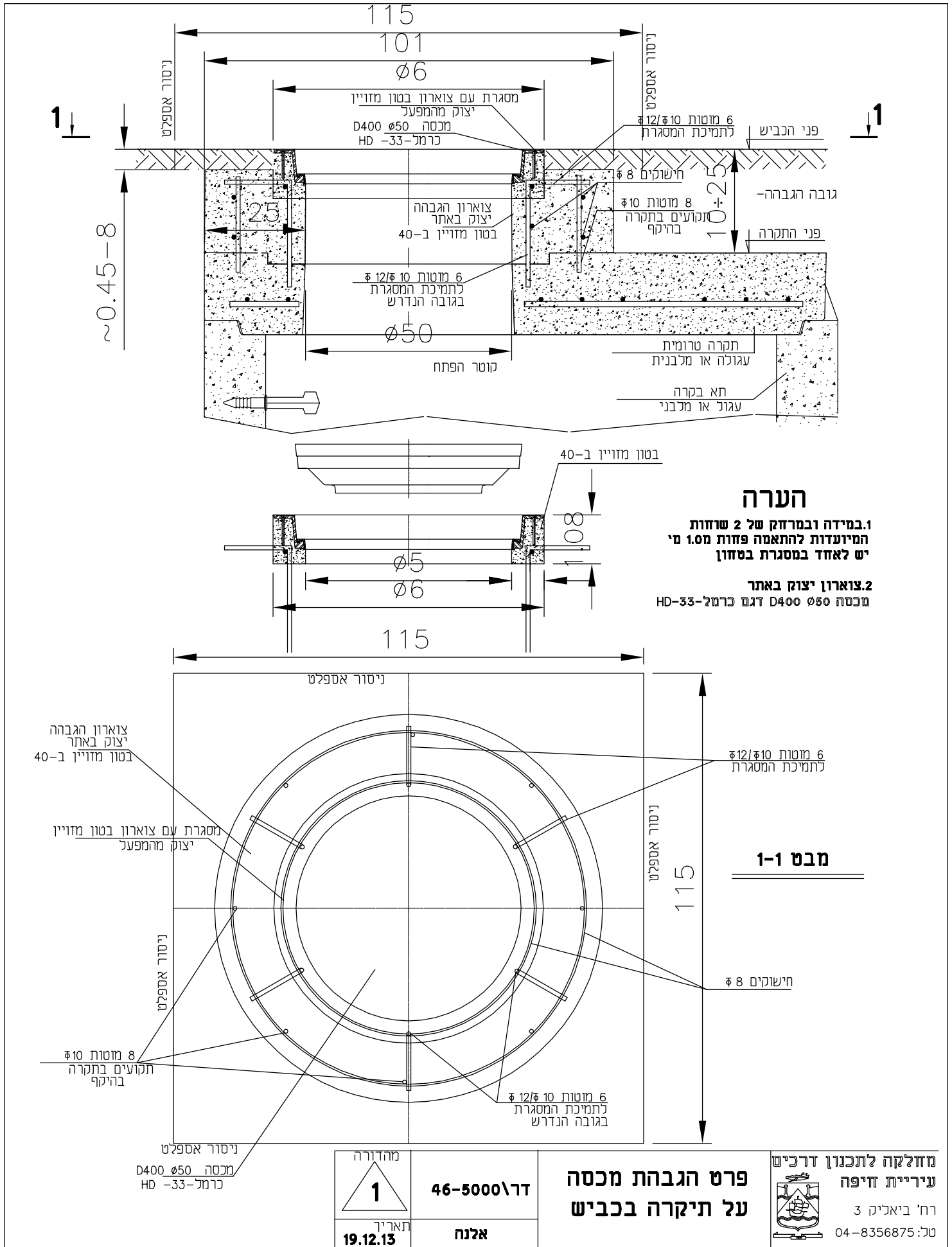

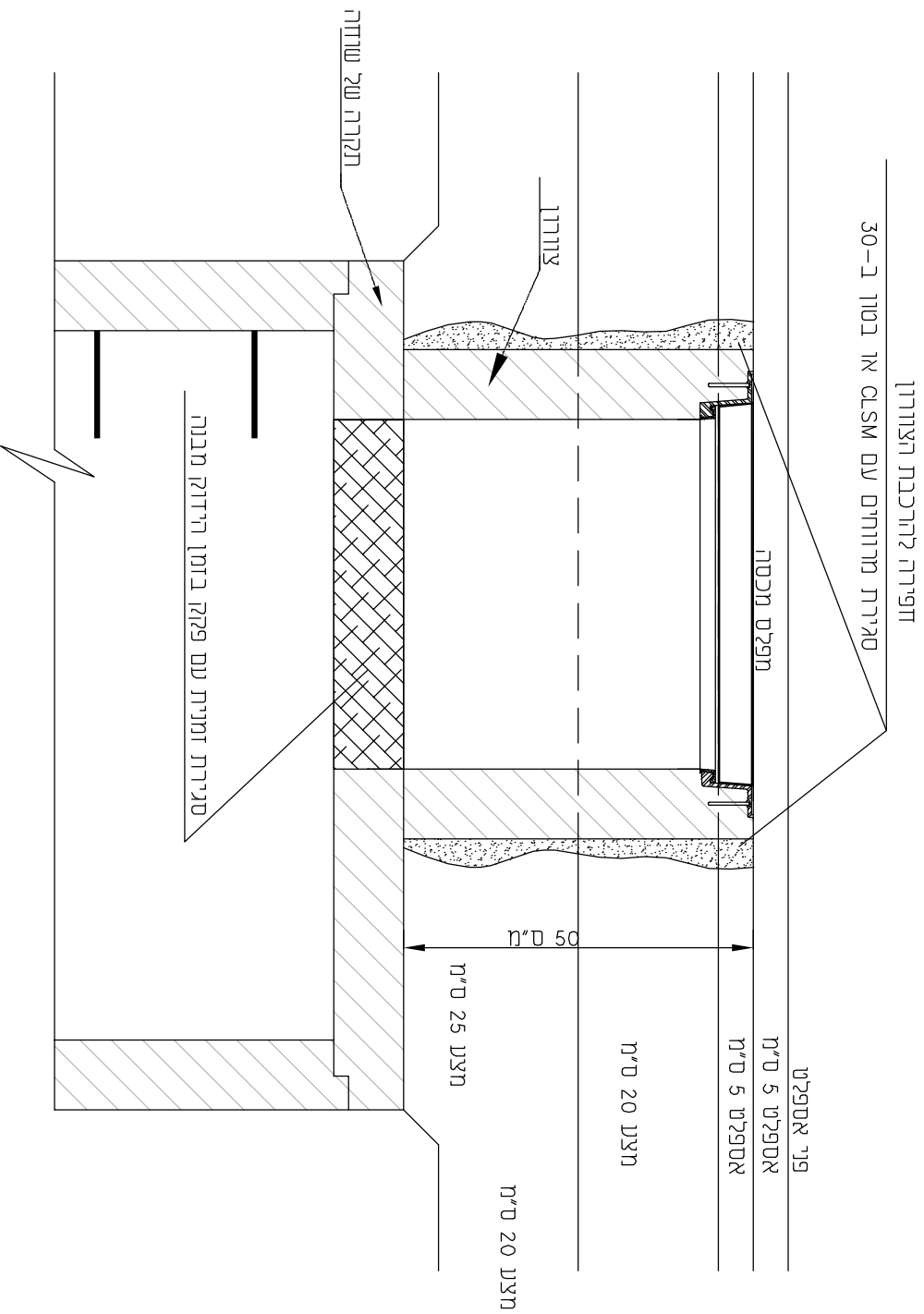

| | |
|--------|------------|
| מחודרה | 1 |
| תאריך | 19.12.13 |
| אלנה | 48-5000\דר |

פרט התאמת שוודה
למפלים הכבישי

מחלקה לתכנון דרכים
עיריית חיפה
רח' ביאליק 3
טל: 04-8356875

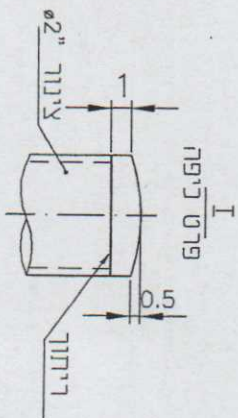
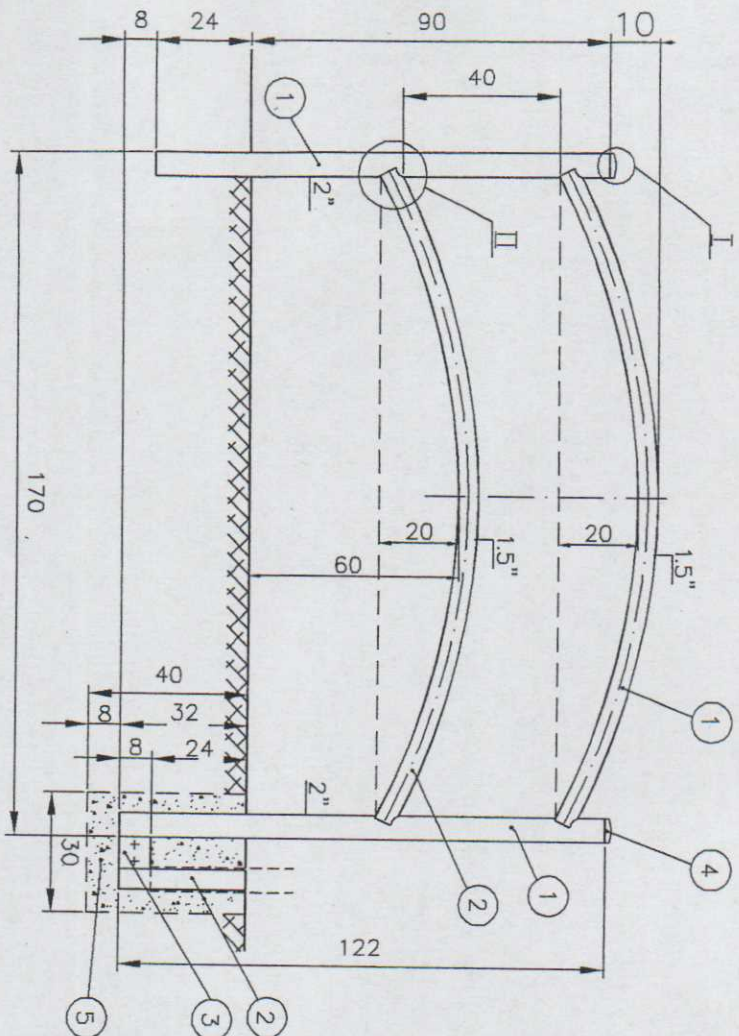

פּרֵס הַיְבּוּן II

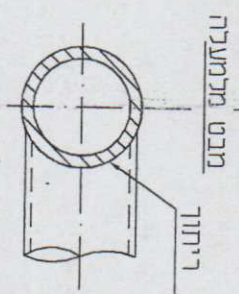
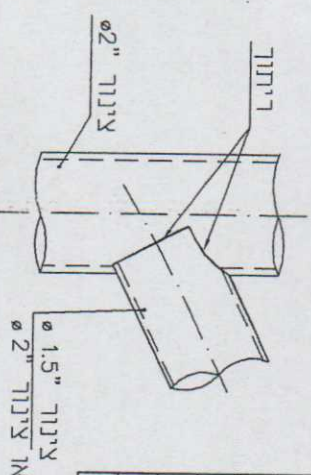

| פְּדוּת וְהַעֲרֹת | חֲתוּךְ הַחֲלָקִים | סוּבְרָת רִיבּוּיִם |
|-------------------|---------------------------------------|---------------------|
| 1 | צִינּוֹר 2.8 / 2" | 1 |
| 2 | צִינּוֹר 2.8 / 1.5" | 2 |
| 3 | פְּנִיסָה בְּרִזוֹל 8x8 עוֹבֵר־סֶלֶחַ | 3 |
| 4 | כִּיפּוּר בְּרִזוֹל | 4 |
| 5 | יִסּוֹד בְּטוֹר 1-200 | 5 |

יֵשׁ לְצַבֵּנוֹת מַעֲקוֹת בְּצִבְנֵת שֶׁל חֲתוּבוֹר מַסְקֵלְנוֹי 88 אֶרֶץ שׁוֹרֵעַ

| | | |
|------------------------------------|-------------|---------------------------------|
| מַחְדָּרִית | מַחְדָּרִית | מַחְדָּרִית |
| 1 | 53-5000\דד | פּרֵס מַעֲקָה בְּטִיחָדוֹת |
| 19.12.13 | אֶלְנוֹה | לְהוֹלְכֵי רֶגֶל דָּגִם קוֹשֶׁת |
| | | 1.7 מ"א |
| מַחְלָקוֹת לְחֲנוּנוֹ דוֹרְכִיִּים | | |
| עִירִיית חֲזִיפָה | | |
| רַח' בִּיאֲרִיק 3 | | |
| טל: 04-8356875 | | |

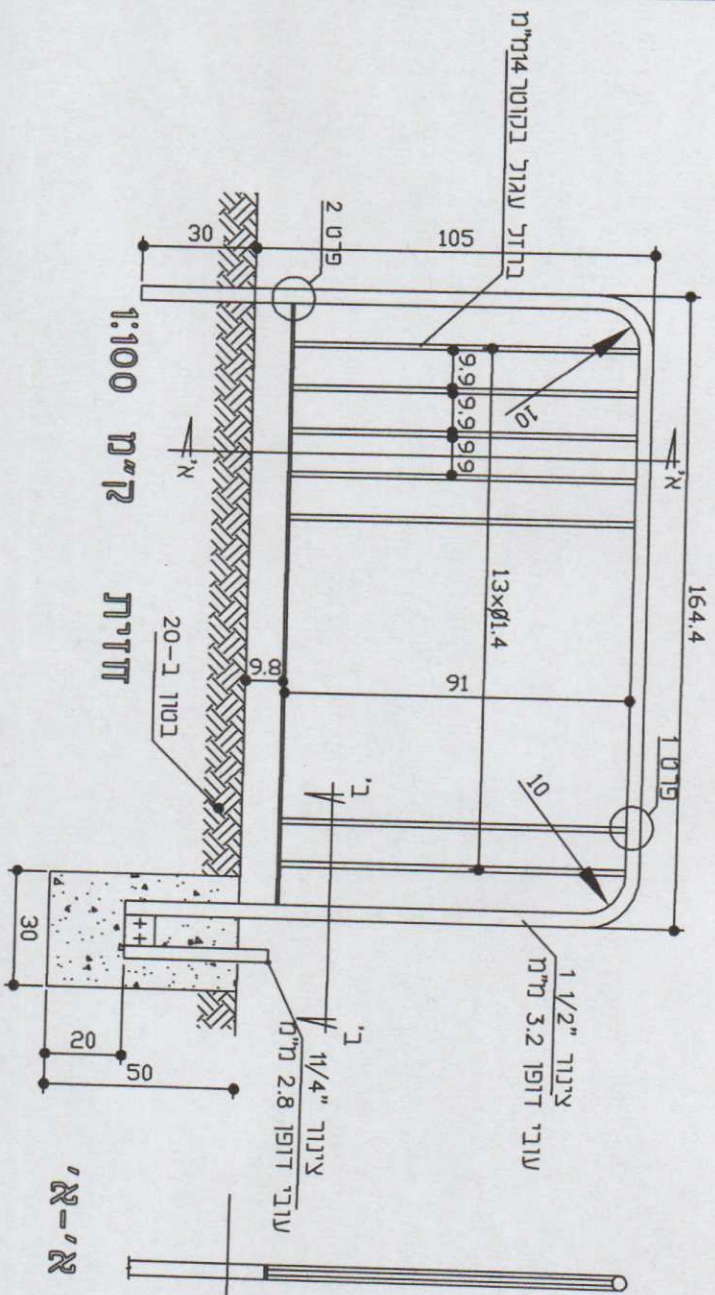

חתך א'-א'



תערה

וכל החלקי מתכת מנולבנים באבק חס
 ויש לצבוע מעקות בצבע של תמבור מס.קטלוגי 88 או שו"ע

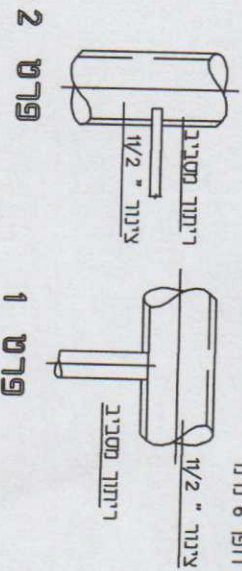
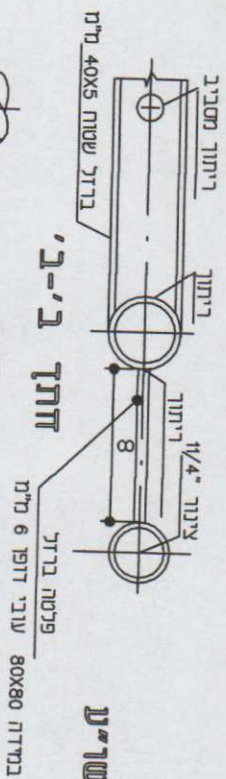

פרט מעקה דגם סורגים
 מעל קיר תומך

| | | |
|--------------------|--------------------|--------------------|
| מחזור 1 | מחזור 1 | מחזור 1 |
| דאריד | דאריד | דאריד |
| 54-5000 \ד | 54-5000 \ד | 54-5000 \ד |
| אלנה | אלנה | אלנה |
| מדלקה לתכנון דרכים | מדלקה לתכנון דרכים | מדלקה לתכנון דרכים |
| עיריית חיפה | עיריית חיפה | עיריית חיפה |
| רח' ביאליק 3 | רח' ביאליק 3 | רח' ביאליק 3 |
| טל: 04-8356875 | טל: 04-8356875 | טל: 04-8356875 |